

V09.24

TL 3 MINI

RÜCKLICHTER • TAIL LIGHTS
FEUX ARRIERES • ACHTERLICHTEN



ANLEITUNG • MANUAL
MODE D'EMPLOI • HANDLEIDING

SUPERNOVA

DE • EN
FR • NL

HERZLICHEN GLÜCKWUNSCH • CONGRATULATIONS
CONGRATULATIONS • GEFELICITEERD

DE

Wir sind begeistert, dass Du Dich für unser SUPERNOVA Produkt entschieden hast! Um sicherzustellen, dass Du langanhaltende Freude damit erlebst, haben unsere Ingenieure und ich persönlich es auf dem Rad unter den anspruchsvollsten Bedingungen bei Wind und Wetter getestet. Diese Hingabe und Sorgfalt fließen in jedes Detail ein, damit wir Dir ein Produkt bieten können, das in jeder Situation beeindruckt. Wir wünschen Dir stets eine gute Fahrt!

EN

We're thrilled that you've chosen our SUPERNOVA product! To ensure you experience lasting joy with it, our engineers and I personally tested it on the bike under the most challenging conditions, come rain or shine. This dedication and attention to detail are infused into every aspect, so we can offer you a product that impresses in every situation. Wishing you always a great ride!

FR

Nous sommes ravis que tu aies choisi notre produit SUPERNOVA! Pour te garantir une joie durable, nos ingénieurs et moi-même l'avons personnellement testé sur le vélo dans les conditions les plus exigeantes, que ce soit par vent et mauvais temps. Cette dévotion et cette attention portée aux détails se reflètent dans chaque aspect, afin de t'offrir un produit qui impressionne dans toutes les situations. Nous te souhaitons toujours une superbe balade !

NL

We zijn verheugd dat je voor ons SUPERNOVA-product hebt gekozen! Om ervoor te zorgen dat je er langdurig plezier van hebt, hebben onze ingenieurs en ikzelf het persoonlijk op de fiets getest onder de meest veeleisende omstandigheden, weer of geen weer. Deze toewijding en aandacht voor detail zijn verweven in elk aspect, zodat we je een product kunnen bieden dat indruk maakt in elke situatie. Wij wensen je altijd een leuke rit toe!



Marcus Wallmeyer, CEO & Chief Designer

INHALT • INDEX • INDICE • INHOUD

LIEFERUMFANG • PRODUCT CONTENT • CONTENU • LEVERING	4
TECHNISCHE DATEN • TECHNICAL DATA • DONNÉES TECHNIQUES • TECHNISCHE GEGEVENS	5
INSTALLATION • INSTALLATION • INSTALLATION • INSTALLATIE	6 – 17
ALLGEMEINE HINWEISE • GENERAL INFORMATION INFORMATIONS GÉNÉRALES • ALGEMENE INFORMATIE	18 – 21

LIEFERUMFANG • PRODUCT CONTENT • CONTENU • LEVERING



TECHNISCHE DATEN • TECHNICAL DATA
DONNÉES TECHNIQUES • TECHNISCHE GEGEVENS



Gehäusematerial • Housing material Matériau du boîtier • Materiaal behuizing	Kunststoff und Eloxiertes Aluminium, schwarz poliert Plastic and anodized polished black aluminum Plastique et aluminium anodisé noir poli Kunststof en geanodiseerd zwart gepolijst aluminium
Gewicht • Weight • Poids • Gewicht	9 g (ohne Kabel • Without cable • Sans câble • Zonder kabel)
Lichtstärke • Light intensity Intensité lumineuse • Lichtsterkte	7 cd
L x B x H • L x H x W • L x H x L • L x H x B	16 x 61.5 x 11.5 mm
Versorgungsspannung • Input voltage Tension d'alimentation • Voedingsspanning	12 V DC
Leistung Rücklicht • Wattage tail light Puissance feu arrière • Wattage achterlicht	1 W
Signalleuchten • Signalling LEDs Feu de signalisation • Waarschuwings-LED's	16 rote high power LEDs • 16 red high power LEDs 16 LED rouges haute puissance • 16 rode hoogvermogen-LED's
Installation • Installation • Installation • Montage	Sattelstütze oder Gepäckträger • Seat Post or Rack Mount Tige de selle ou Porte-bagages • Zadelpen of Bagagedrager
Zulassung • Road approval Approbatie • Toelatingen	K 2292
Anschluss • Connection • Connexion • Aansluiting	2-adrig • 2-wired • 2 fils • 2-aderig



Stromversorgung und Ausfall

Es wird darauf hingewiesen, dass eine Verwendung nur an Fahrrädern mit elektrischer Tretunterstützung (E-Bikes) nur dann erlaubt ist, wenn nach entladungsbedingter Abschaltung des Unterstützungsantriebs noch eine ununterbrochene Stromversorgung der Beleuchtungsanlage über mindestens zwei Stunden gewährleistet ist, oder wenn der Antriebsmotor als Lichtmaschine übergangsweise benutzt werden kann, um auch weiterhin die Lichtanlage mit Strom zu versorgen. Bei Ausfall einer beliebigen LED muss das gesamte Produkt ersetzt werden.

Montage, Anbauhöhe und Ausrichtung

Die lichttechnische Einrichtung darf nicht verdeckt sein. Das Rücklicht muss mind. 250 mm, max. 1200 mm hoch über der Fahrbahn fest montiert sein. Es muss bei horizontaler Montage parallel zur Fahrbahn ausgerichtet sein. Bei vertikaler Montage muss der Anbauwinkel 90° zur Fahrbahn entsprechen. **ACHTUNG!** Bei einer Montage in einem anderen Winkel werden die gesetzlichen Anforderungen an das Rücklicht nicht erfüllt. Bei einer seitlichen Abschattung des Lichtaustritts durch das Rad (z.B. Anbau an/ in der Vorderradgabel oder an/in den hinteren Streben) ist ein paarweiser Anbau notwendig.

Bedienung der Schlussleuchte

Das Ein- und Ausschalten der Schlussleuchte erfolgen über das Fahrzeugdisplay / Lenkerbedieneinheit.



Power Supply and Failure

It is pointed out that use is only permitted on bicycles with electric pedal assistance (e-bikes) if an uninterrupted power supply to the lighting system is still guaranteed for at least two hours after the assist drive has been switched off due to discharge, or if the drive motor can be used as an alternator for a transitional period in order to continue to supply the lighting system with power. In the event of failure of any LED, the entire product must be replaced.

Installation, Mounting Height, and Alignment

The lighting equipment must not be obscured. The rear light must be securely mounted at a minimum of 250 mm and a maximum of 1200 mm above the road surface. It must be horizontally aligned parallel to the road surface when mounted. For vertical installation, the mounting angle must be 90° to the road surface. **WARNING!** Mounting the rear light at a different angle will not meet the legal requirements. If there is lateral shadowing of the light emission by the wheel (e.g., attachment to/in the front fork or rear stays), a pair-wise installation is necessary.

Operation of the tail light

The tail light is switched on and off via the vehicle display / handlebar control unit.



Alimentation électrique et Panne

Il est précisé que son utilisation est autorisée uniquement sur des vélos à assistance électrique si, après la désactivation du moteur d'assistance due à la décharge, une alimentation électrique ininterrompue de l'éclairage est garantie pendant au moins deux heures ou si le moteur d'entraînement peut être temporairement utilisé comme une dynamo pour continuer à alimenter l'éclairage. En cas de défaillance de l'une quelconque des LED, l'ensemble du produit doit être remplacé.

Installation, Hauteur de Montage et Alignement

L'équipement d'éclairage ne doit pas être dissimulé. Le feu arrière doit être monté solidement à au moins 250 mm et au maximum 1200 mm au-dessus de la surface de la route. Il doit être aligné horizontalement parallèlement à la surface de la route lorsqu'il est monté. En cas de montage vertical, l'angle de fixation doit être de 90° par rapport à la chaussée. ATTENTION! Le montage du feu arrière à un angle différent ne répondra pas aux exigences légales. En cas d'ombre latérale de l'émission de lumière par la roue (par exemple, fixation sur/dans la fourche avant ou les haubans arrière), une installation par paire est nécessaire.

Fonctionnement du feu arrière

L'allumage et l'extinction du feu arrière s'effectuent via l'écran du véhicule / l'unité de commande au guidon.



Stroomvoorziening en Uitval

Er wordt op gewezen dat het gebruik alleen is toegestaan op fietsen met elektrische trapondersteuning (e-bikes) als na het uitschakelen van de ondersteuningsaandrijving vanwege ontlading een ononderbroken stroomvoorziening van het verlichtingssysteem gedurende minstens twee uur is gegarandeerd, of als de aandrijfmotor tijdelijk als dynamo kan worden gebruikt om het verlichtingssysteem van stroom te blijven voorzien. Bij het uitvallen van een willekeurige LED moet het gehele product worden vervangen.

Installatie, Montagehoogte en Uitlijning

De lichttechnische inrichting mag niet worden afgedekt. Het achterlicht moet stevig worden gemonteerd op minimaal 250 mm en maximaal 1200 mm boven het wegdek. Het moet horizontaal parallel aan het wegdek worden uitgelijnd bij montage. Bij verticale montage moet de montagestand 90° ten opzichte van het wegdek zijn. LET OP! Het monteren van het achterlicht onder een andere hoek voldoet niet aan de wettelijke eisen. Als er zijdelingse afschaduwing is van de lichtstraling door het wiel (bijvoorbeeld bevestiging op/in de voorvork of achterstangen), is een paarsgewijze installatie noodzakelijk.

Bediening van het achterlicht

Het achterlicht wordt in- en uitgeschakeld via het voertuigdisplay / de regelenheid op het stuur.

INSTALLATION • INSTALLATION • INSTALLATION • INSTALLATIE

Installation horizontal • Horizontal installation • Installation horizontale • Horizontale installatie

Parallel zur Fahrbahn montieren
Mount parallel to the roadway
Montage parallèle à la chaussée
Parallel aan de rijweg monteren

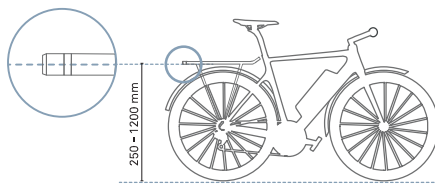

Parallel zur Fahrzeuglängsmittelachse
Parallel to the longitudinal centerline
of the vehicle
Parallèle à l'axe longitudinal du véhicule
Evenwijdig aan de middellijn in de
lengterichting van het voertuig

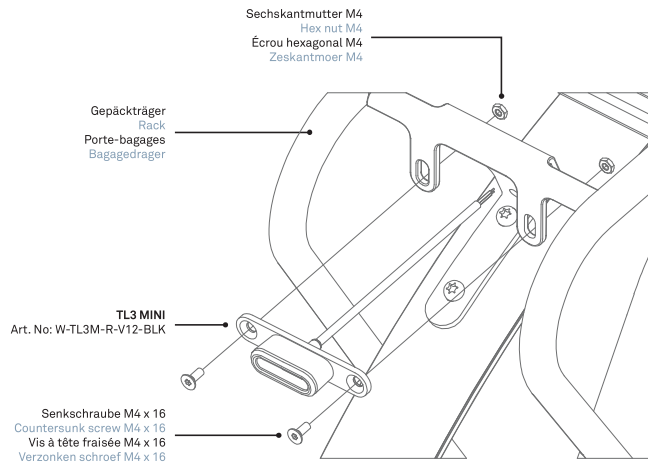
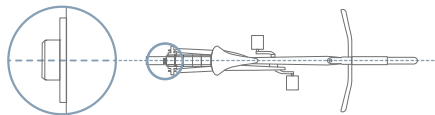

INSTALLATION • INSTALLATION • INSTALLATION • INSTALLATIE

Installation vertikal • Installation vertical • Installation verticale • Installatie verticaal

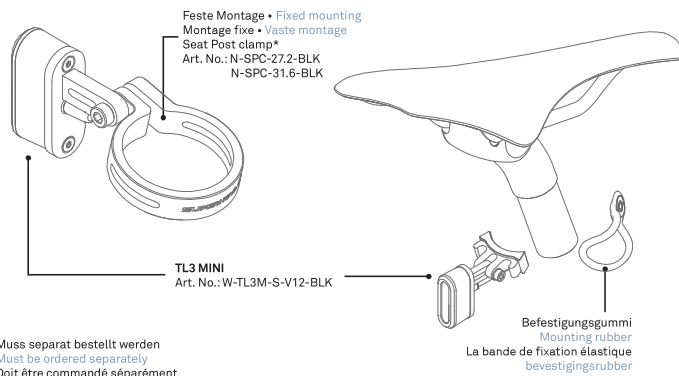

Montage Einstellwinkel • Mounting adjustment angle • Angle de réglage du montage • Montage aanpassingshoek

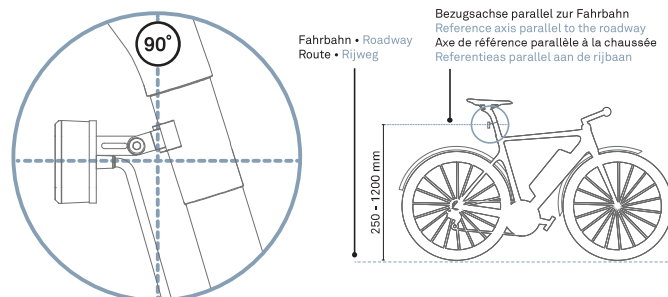

DE Montiere das Rücklicht in einem 90° Winkel zur Fahrbahn.

EN Mount the taillight at a 90° angle to the road surface.

FR Montez le feu arrière à un angle de 90° par rapport à la chaussée.

NL Monteer het achterlicht in een hoek van 90° ten opzichte van het wegdek.

⌚ 20 - 60 min.

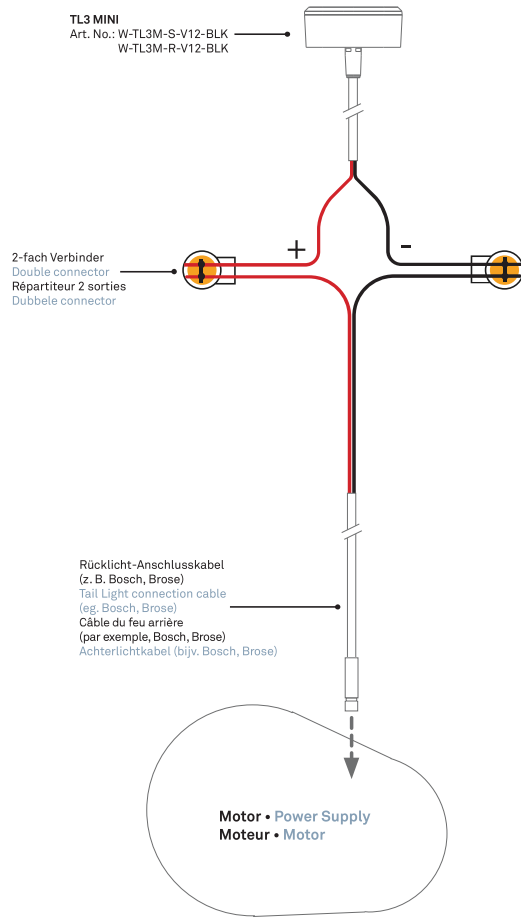

Hinweis für alle Verbinder dieser Bauart • Note for all connectors of this type
 Note pour tous les connecteurs de ce type • Opmerking voor alle connectoren van dit type



ACHTUNG! Kabelenden bis zum Ende in den Steckverbinder einschieben und nicht abisolieren.

ATTENTION! Insert the cable ends into the connector as far as possible and do not remove insulation.

ATTENTION! Pousser les extrémités du câble dans le connecteur jusqu'au bout et ne dénuder pas l'isolation.

LET OP! Duw de kabeleinden tot aan het einde in de connector en strip de isolatie niet.



1



WICHTIG! Kappe bündig zum Gehäuse einpressen. Nicht tiefer! Empfohlenes Werkzeug: Scotchlok™ Schneidklemmzange (E-9Y)

IMPORTANT! Do not press the tap deeper than the edge of the housing! Requested tool: Scotchlok™ IDC crimping pliers (E-9Y)

2

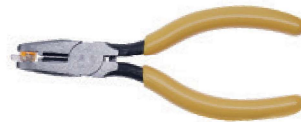

IMPORTANT! Veuillez presser le capot jusqu'au bord du boîtier et pas au delà! Outil recommandé: Pince d'électricien Scotchlok™ (E-9Y)

BELANGRIJK! Druk de beschermkap op de behuizing, maar niet verder dan de rand! Benodigd gereedschap: Scotchlok™ krimptang (E-9Y)

ALLGEMEINE HINWEISE • GENERAL INFORMATION
INFORMATIONS GÉNÉRALES • ALGEMENE INFORMATIE

 GARANTIE & SERVICE

5 Jahre Garantie

Die Garantie erlischt bei unsachgemäß durchgeführten Reparaturen und beim Öffnen des Gehäuses.

Immer mehr Antriebshersteller arbeiten an einer Kompatibilität zu unseren Produkten. Daher gibt es regelmäßige Updates der Anleitung. Bitte vergleiche die Versionsnummer auf der Titelseite mit der aktuell online gestellten Version auf unserer Webseite:



 WARRANTY & SERVICE

5 years warranty

The warranty is void if the housing is opened and in case of unqualified repairs.

More and more drive manufacturers work with us to become Supernova-compatible. This means that we will regularly update this manual. Please compare the version number on the cover with the latest version on our website:



 GARANTIE & SERVICE

5 ans de garantie

En réalisant des réparations inappropriées ou en ouvrant le boîtier, la garantie est annulée.

De plus en plus de fabricants de moteurs développent des produits compatibles avec nos produits. Par conséquent, il y a des actualisations régulières de ce manuel. Veuillez comparer le numéro de la version sur la couverture avec celle de la version actuelle que tu trouveras sur notre site web :



 WARRANTY & SERVICE

5 jaar garantie

De garantie vervalt bij onjuist uitgevoerde reparaties en wanneer de behuizing wordt geopend.

Steeds meer fabrikanten van aandrijvingen werken eraan om compatibel te worden met de producten van Supernova. Daarom wordt de handleiding regelmatig bijgewerkt. Vergelijk het versienummer op de voorpagina met de actuele onlineversie op onze website:



ALLGEMEINE HINWEISE • GENERAL INFORMATION
INFORMATIONS GÉNÉRALES • ALGEMENE INFORMATIE

DE PFLEGEHINWEISE

- Nie einen Hochdruckreiniger benutzen
- Reinige mit Wasser und einem weichen Tuch
- Keine aggressiven Reinigungsmittel verwenden (auch kein Alkohol!)

EN CARE INSTRUCTIONS

- Never use a high-pressure hose
- Clean with water and a soft, clean cloth
- Do not use aggressive cleaning agents (also no alcohol!)

FR CONSEILS DE NETTOYAGE

- Ne jamais utiliser un nettoyeur haute pression
- Nettoyer la vitre en utilisant de l'eau et un tissu
- N'utilise pas de produits de nettoyage agressifs (pas d'alcool non plus!)

NL ONDERHOUDSINSTRUCTIES

- Gebruik nooit een hogedrukspuit
- Reinig met water en een zachte, schone doek
- Gebruik geen agressieve reinigingsmiddelen (ook geen alcohol!)



Rücklicht nicht im Hausmüll entsorgen! • Do not dispose of tail light in household waste!
Ne pas jeter le feu arrière dans les ordures ménagères ! • Gooi achterlicht niet bij het huisvuil!



SUPERNOVA DESIGN GmbH
Industriestr. 26 • 79194 Gundelfingen
Germany

+49 (0) 761 600 629 - 0
info@supernova-lights.com
www.supernova-lights.com

Art. No.: W-TL3M-S-V12-BLK, W-TL3M-R-V12-BLK